

Комбинации с приводами:

- Термоэлементы AFT.
- Электроприводы AMV(E) 4..
- Электроприводы AMV(E) 6..

VFG 2
VFG 21

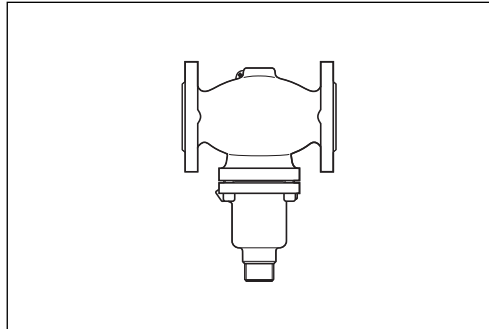

Основные характеристики:

- DN 15-250;
- $t_{\text{макс.}}$ 200 °C;
- проходные;
- нормально открытые;
- разгруженные по давлению;
- с металл. уплотнением затвора (VFG 2);
- с упругим уплотнением затвора (VFG 21);
- перемещаемая среда – вода, водо-гликолевая смесь до 30 %.

VFG 25

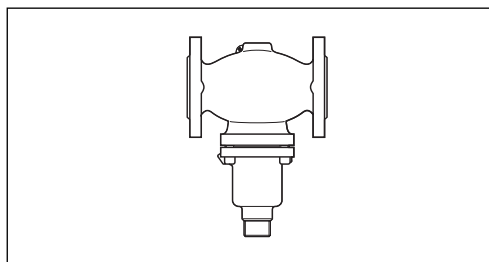

Основные характеристики:

- DN 15-80;
- $t_{\text{макс.}}$ 200 °C;
- проходной;
- нормально открытый;
- не разгруженный по давлению;
- с металл. уплотнением затвора;
- перемещаемая среда – вода, водо-гликолевая смесь до 30 %.

VFGS 2

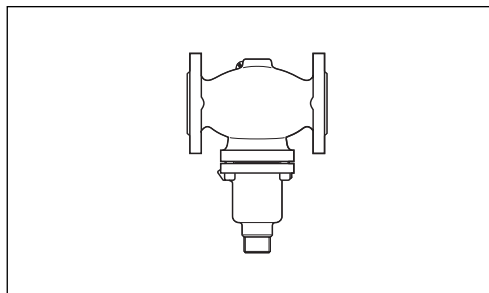

Основные характеристики:

- DN 15-250;
- $t_{\text{макс.}}$ 350 °C;
- проходной;
- нормально открытый;
- разгруженный по давлению;
- с металл. уплотнением затвора;
- перемещаемая среда – водяной пар.

VFU 2
VFU 21

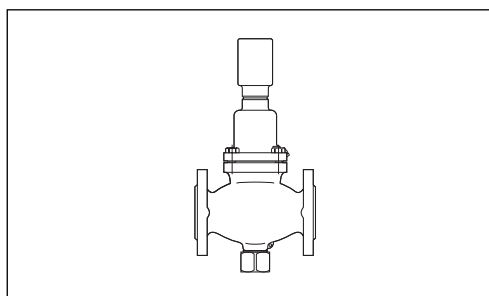

Основные характеристики:

- DN 15-125;
- $t_{\text{макс.}}$ 200 °C;
- проходные;
- нормально открытые;
- разгруженные по давлению;
- с металл. уплотнением затвора (VFU 2);
- с упругим уплотнением затвора (VFU 21);
- перемещаемая среда – вода, водо-гликолевая смесь до 30 %.

VFG 33
VFG 35

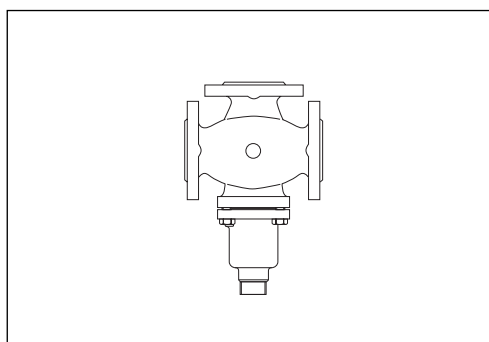

Основные характеристики:

- DN 15-125;
- $t_{\text{макс.}}$ 350 °C;
- трехходовые;
- смешительные (VFG 33, VFG 35);
- разделительные (VFG 34, VFG 36);
- разгруженные по давлению (VFG 33, VFG 34);
- не разгруженные по давлению (VFG 35, VFG 36);
- перемещаемая среда – вода, водо-гликолевая смесь до 30 %.

VFG 34
VFG 36

Номенклатура и коды для оформления заказа

VFG 2
 Нормально открытый
 Разгруженный по давлению
 Уплотнение затвора металлическое

	Ду, мм	k _{VS} , м ³ /ч	t _{макс.} , °C	Кодовый №		
				P _y 16	P _y 25	P _y 40
	15	4.0	200	065B2388	065B2401	065B2411
	20	6.3	200	065B2389	065B2402	065B2412
	25	8.0	200	065B2390	065B2403	065B2413
	32	16	200	065B2391	065B2404	065B2414
	40	20	200	065B2392	065B2405	065B2415
	50	32	200	065B2393	065B2406	065B2416
	65	50	200	065B2394	065B2407	065B2417
	80	80	200	065B2395	065B2408	065B2418
	100	125	200	065B2396	065B2409	065B2419
	150	280	140	065B2398	-	065B2421
	200	320	140	065B2399	-	065B2422
	250	400	140	065B2400	-	065B2423
	150	280	200	065B2424	-	065B2427
	200	320	200	065B2425	-	065B2428
	250	400	200	065B2426	-	065B2429

Примечание.
 Соотношение рабочего давления и температуры приведено в DIN 2401

Технические характеристики (VFG 2)

Условный диаметр Ду, мм	15	20	25	32	40	50	65	80	100	125	150	200	250	
Пропускная способность k _{VS} , м ³ /ч	4	6.3	8	16	20	32	50	80	125	160	280 320*	320 450*	400 630*	
Кэф. начала кавитации z по VDMA 24 422	0,6	0,6	0,6	0,55	0,55	0,5	0,5	0,45	0,4	0,35	0,3	0,2	0,2	
	Макс. перепад давл. на клапане с AFT Δp _{макс.} , бар	P _y 16		16	16	16	16	16	16	15	15			
		P _y 25, 40		20	20	20	20	20	20	20	15	15		
	Макс. перепад давл. на клапане с AMV(E) 4.. Δp _{макс.} , бар	P _y 16		16	16	16	16	16	16					
		P _y 25, 40		20	20	20	20	20	20					
	Макс. перепад давл. на клапане с AMV(E) 6.. Δp _{макс.} , бар	P _y 16		16	16	16	16	16	16	15	15	12	10	10
		P _y 25, 40		20	20	20	20	20	20	15	15	12	10	10
Условное давление P _y , бар	16, 25 или 40, фланцы по DIN 2501													
Перемещаемая среда	Вода для систем теплоснабжения и охлаждения, T _{мин.} = 5 °C													
Устройство разгрузки давления	Сильфон из нерж. стали, мат. № 1.4571											Гофр. мембрана		
Материал корпуса клапана	P _y 16		Серый чугун EN-GJL-250 (GG-25)											
	P _y 25		Ковкий чугун EN-GJS-400 (GGG-40.3)											
	P _y 25 / P _y 40		Сталь GP240GH (GS-C 25)											
Материал затвора	Нерж. сталь, мат. № 1.4404											мат. № 1.4021		
Материал седла	Нерж. сталь, мат. № 1.4021											мат. № 1.4313		

* повышенное значение k_{VS} для клапанов, предназначенных для работы с приводами AMV 613-Y60 (082G0617).

** выше 14 бар необходимо использовать удлинитель штока ZF4, ZF6 или соединительную деталь.

Устройство (VFG 2)

1. Корпус клапана
2. Седло клапана
3. Сильфон
4. Золотник
5. Крышка

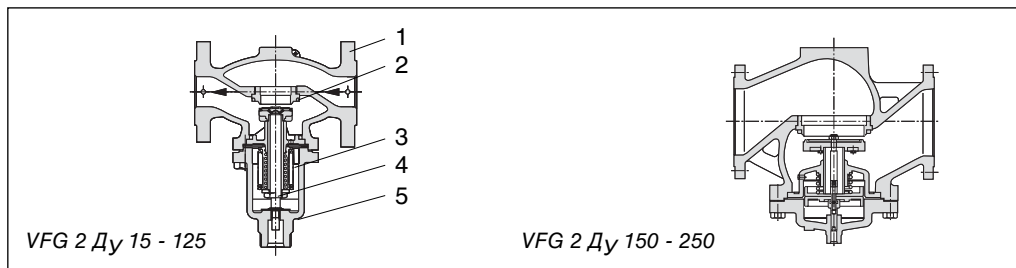

Техническое описание Проходные и трехходовые регулирующие клапаны серии VFG и VFU

Номенклатура и коды для оформления заказа

VFG 21
 Нормально открытый
 Разгруженный по давлению
 Уплотнение затвора
 упругое

Примечание.
 Соотношение рабочего давления и температуры приведено в DIN 2401

	D _y , мм	k _{VS} , м ³ /ч	t _{макс.} , °C	Кодовый №		
				P _y 16	P _y 25	P _y 40
	15	4,0	150	065B2502	065B2515	065B2525
	20	6,3	150	065B2503	065B2516	065B2526
	25	8,0	150	065B2504	065B2517	065B2527
	32	16	150	065B2505	065B2518	065B2528
	40	20	150	065B2506	065B2519	065B2529
	50	32	150	065B2507	065B2520	065B2530
	65	50	150	065B2508	065B2521	065B2531
	80	80	150	065B2509	065B2522	065B2532
	100	125	150	065B2510	065B2523	065B2533
	125	160	150	065B2511	065B2524	065B2534
	150	280	140	065B2512	-	065B2535
	200	320	140	065B2513	-	065B2536
	250	400	140	065B2514	-	065B2537

Технические характеристики (VFG 21)

Условный диаметр D _y , мм	15	20	25	32	40	50	65	80	100	125	150	200	250
Пропускная способность k _{VS} , м ³ /ч	4	6.3	8	16	20	32	50	80	125	160	280 320*	320 450*	400 630*
Коэф. начала кавитации z по VDMA 24 422	0,6	0,6	0,6	0,55	0,55	0,5	0,5	0,45	0,4	0,35	0,3	0,2	0,2
	Макс. перепад давл. на клапане с AFT Δр _{макс.} , бар	P _y 16	16	16	16	16	16	16	16	15	15		
		P _y 25, 40	20	20	20	20	20	20	20	20	15	15	
	Макс. перепад давл. на клапане с AMV(E) 4.. Δр _{макс.} , бар	P _y 16	16	16	16	16	16	16	16				
		P _y 25, 40	20	20	20	20	20	20	20				
	Макс. перепад давл. на клапане с AMV(E) 6.. Δр _{макс.} , бар	P _y 16	16	16	16	16	16	16	16	15	15	12	10
		P _y 25, 40	20	20	20	20	20	20	20	15	15	12	10
Условное давление P _y , бар	16, 25 или 40, фланцы по DIN 2501												
Перемещаемая среда	Вода для систем теплоснабжения и охлаждения, T _{мин.} = 5 °C												
Устройство разгрузки давления	Сильфон из нерж. стали, мат. № 1.4571										Гофр. мембрана		
Материал корпуса клапана	P _y 16	Серый чугун EN-GJL-250 (GG-25)											
	P _y 25	Ковкий чугун EN-GJS-400 (GGG-40.3)											
	P _y 25 / P _y 40	Сталь GP240GH (GS-C 25)											
Материал затвора	Нерж. сталь, мат. № 1.4404										мат. № 1.4021		
Материал седла	Нерж. сталь, мат. № 1.4021										мат. № 1.4313		

* повышенное значение k_{VS} для клапанов, предназначенных для работы с приводами AMV 613-Y60 (082G0617).

** выше 14 бар необходимо использовать удлинитель штока ZF4, ZF6 или соединительную деталь.

Устройство (VFG 21)

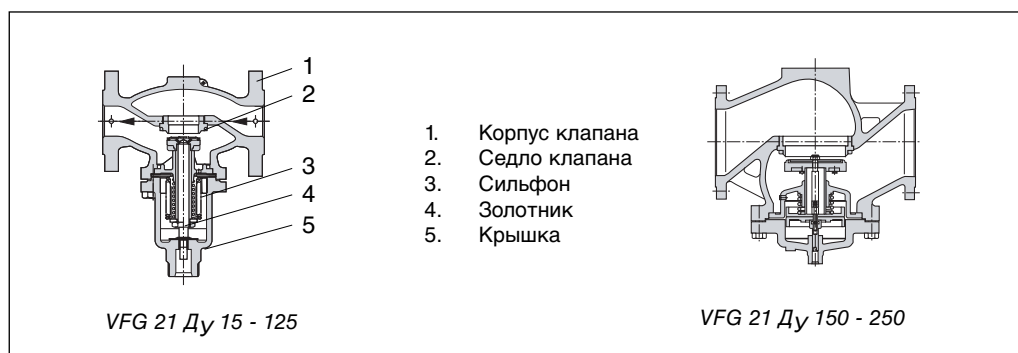

Техническое описание Прходные и трехходовые регулирующие клапаны серии VFG и VFU

Номенклатура и коды для оформления заказа

VFG 25

Нормально открытый
Не разгруженный по давлению

Уплотнение затвора упругое

Примечание.

Соотношение рабочего давления и температуры приведено в DIN 2401

	Ду, мм	k _{vs} , м ³ /ч	t _{макс.} , °C	Кодовый №		
				P _y 16	P _y 25	P _y 40
	15	4.0	200	065B2568	065B2578	065B2588
	20	6.3	200	065B2569	065B2579	065B2589
	25	8.0	200	065B2570	065B2580	065B2590
	32	16	200	065B2571	065B2581	065B2591
	40	20	200	065B2572	065B2582	065B2592
	50	32	200	065B2573	065B2583	065B2593
	65	50	200	065B2574	065B2584	065B2594
	80	80	200	065B2575	065B2585	065B2595

Технические характеристики (VFG 25)

Условный диаметр Ду, мм	15	20	25	32	40	50	65	80	
Пропускная способность k _{vs} , м ³ /ч	4	6.3	8	16	20	32	50	80	
Коэф. начала кавитации z по VDMA 24 422	0,6	0,6	0,6	0,55	0,55	0,5	0,5	0,45	
Макс. перепад давл. на клапане с AFT ΔP _{макс.} , бар	P _y 16	10	10	5	5	2,5	2,5	0,8	0,8
	P _y 25, 40	10	10	5	5	2,5	2,5	0,8	0,8
Макс. перепад давл. на клапане с AMV(E) 4.. ΔP _{макс.} , бар	P _y 16	12	12	7	7	3	3	1	1
	P _y 25, 40	12	12	7	7	3	3	1	1
Макс. перепад давл. на клапане с AMV(E) 6.. ΔP _{макс.} , бар	P _y 16	16	16	12	12	7	7	2,5	2,5
	P _y 25, 40	20	20	12	12	7	7	2,5	2,5
Условное давление P _y , бар	16, 25 или 40, фланцы по DIN 2501								
Перемещаемая среда	Вода для систем теплоснабжения и охлаждения, T _{мин.} = 5 °C								
Материал корпуса клапана	P _y 16	Серый чугун EN-GJL-250 (GG-25)							
	P _y 25	Ковкий чугун EN-GJS-400 (GGG-40.3)							
	P _y 40	Сталь GP240GH (GS-C 25)							
Материал затвора	Нерж. сталь, мат. № 1.4404								
Материал седла	Нерж. сталь, мат. № 1.4021								

** выше 14 бар необходимо использовать удлинитель штока ZF4, ZF6 или соединительную деталь.

Устройство (VFG 25)

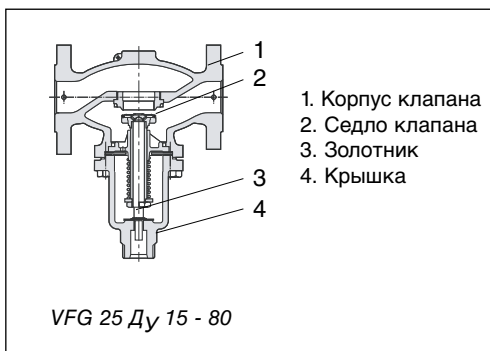

Техническое описание Проходные и трехходовые регулирующие клапаны серии VFG и VFU

Номенклатура и коды для оформления заказа

VFGS 2 (для пара)
Нормально открытый
Разгруженный по давлению
Уплотнение затвора металлическое

	Ду, мм	k _{VS} , м ³ /ч	t _{макс.} , °C	Кодовый №		
				P _y 16	P _y 25	P _y 40
	15	4.0	350*	065B2430	065B2443	065B2453
	20	6.3	350*	065B2431	065B2444	065B2454
	25	8.0	350*	065B2432	065B2445	065B2455
	32	16	350*	065B2433	065B2446	065B2456
	40	20	350*	065B2434	065B2447	065B2457
	50	32	350*	065B2435	065B2448	065B2458
	65	50	350*	065B2436	065B2449	065B2459
	80	80	350*	065B2437	065B2450	065B2460
	100	125	350*	065B2438	065B2451	065B2461
	125	160	350*	065B2439	065B2452	065B2462
	150	280	140	065B2440	-	065B2463
	200	320	140	065B2441	-	065B2464
	250	400	140	065B2442	-	065B2465

Примечание.
Соотношение рабочего давления и температуры приведено в DIN 2401

Для клапанов P_y 16 T_{макс.} = 300°C

* только с удлинителем ZF4, ZF6 - см. принадлежности

При высоком перепаде давления для снижения шума в клапан может быть вставлен сепаратор (см. принадлежности).

Максимальная температура теплоносителя для клапана VFGS 2

	PN	DN 15-125	DN 150-250
Пар, T _{макс.} = 200 °C	16, 25, 40	С охладителем импульса	-
Пар, T _{макс.} = 200 °C	16, 40	-	С охладителем импульса
Пар, T _{макс.} = 300 °C	16	С охладителем импульса и удлинителем штока ZF4	-
Пар, T _{макс.} = 350 °C	25, 40	С охладителем импульса и удлинителем штока ZF4	-

Технические характеристики (VFGS 2)

Условный диаметр Ду, мм	15	20	25	32	40	50	65	80	100	125	150	200	250
Пропускная способность k _{VS} , м ³ /ч	4	6.3	8	16	20	32	50	80	125	160	280 320*	320 450*	400 630*
Коэф. начала кавитации z по VDMA 24 422	0,6	0,6	0,6	0,55	0,55	0,5	0,5	0,45	0,4	0,35	0,3	0,2	0,2
	Макс. перепад давл. на клапане с AFT Δp _{макс.} , бар	P _y 16	16	16	16	16	16	16	16	15	15		
		P _y 25, 40	20	20	20	20	20	20	20	20	15	15	
	Макс. перепад давл. на клапане с AMV(E) 4.. Δp _{макс.} , бар	P _y 16	16	16	16	16	16	16	16				
		P _y 25, 40	20	20	20	20	20	20	20				
	Макс. перепад давл. на клапане с AMV(E) 6.. Δp _{макс.} , бар	P _y 16	16	16	16	16	16	16	16	15	15	12	10
		P _y 25, 40	20	20	20	20	20	20	20	15	15	12	10
Условное давление P _y , бар	16, 25 или 40, фланцы по DIN 2501												
Перемещаемая среда	Пар												
Устройство разгрузки давления	Сильфон из нерж. стали, мат. № 1.4571										Гофр. мембрана		
Материал корпуса клапана	P _y 16	Серый чугун EN-GJL-250 (GG-25)											
	P _y 25	Ковкий чугун EN-GJS-400 (GGG-40.3)											
	P _y 40	Сталь GP240GH (GS-C 25)											
Материал затвора	Нерж. сталь, мат. № 1.4021										мат. № 1.4313		
Материал седла	Нерж. сталь, мат. № 1.4021												

* повышенное значение k_{VS} для клапанов, предназначенных для работы с приводами AMV 613-Y60 (082G0617).

** выше 14 бар необходимо использовать удлинитель штока ZF4, ZF6 или соединительную деталь.

Устройство (VFGS 2)

1. Корпус клапана
2. Седло клапана
3. Сильфон
4. Золотник
5. Крышка

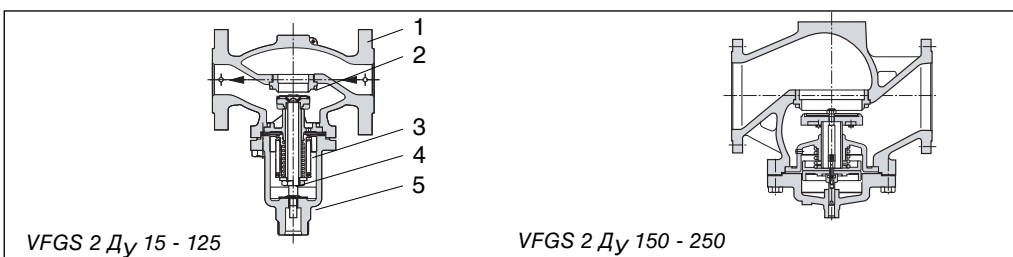

Техническое описание Прходные и трехходовые регулирующие клапаны серии VFG и VFU

Номенклатура и коды для оформления заказа

Нормально закрытый
Разгруженный по давлению
Уплотнение затвора
металлическое (VFU 2)
или упругое (VFU 21)

VFU 2 (металлическое уплотнение затвора)

	Ду, мм	k_{vs} , м ³ /ч	$t_{\text{макс.}}$, °C	Кодовый №	
				P _y 16	P _y 25
	15	4.0	200	065B2738	065B2748
	20	6.3	200	065B2739	065B2749
	25	8.0	200	065B2740	065B2750
	32	16	200	065B2741	065B2751
	40	20	200	065B2742	065B2752
	50	32	200	065B2743	065B2753
	65	50	200	065B2744	065B2754
	80	80	200	065B2745	065B2755
	100	125	200	065B2746	065B2756
	125	160	200	065B2747	065B2757

VFU 21 (упругое уплотнение затвора)

	Ду, мм	k_{vs} , м ³ /ч	$t_{\text{макс.}}$, °C	Кодовый №		
				P _y 16	P _y 25	P _y 40
	40	20	150	065B2726	065B2730	065B2734
	50	32	150	065B2727	065B2731	065B2735
	65	50	150	065B2728	065B2732	065B2736
	80	80	150	065B2729	065B2733	065B2737

Примечание.
Соотношение рабочего давления
и температуры приведено в
DIN 2401

Технические характеристики (VFU 2, VFU 21)

Условный диаметр Ду, мм	15	20	25	32	40	50	65	80	100	125
Пропускная способность k_{vs} , м ³ /ч	4	6.3	8	16	20	32	50	80	125	160
Коэф. начала кавитации z по VDMA 24 422	0,6	0,6	0,6	0,55	0,55	0,5	0,5	0,45	0,4	0,35
Макс. перепад давл. на клапане с AFT $\Delta p_{\text{макс.}}$, бар	P _y 16, P _y 25, P _y 40		10						8	
Макс. перепад давл. на клапане с AMV(E) 4.. $\Delta p_{\text{макс.}}$, бар	P _y 16, P _y 25, P _y 40		10						10	-
Макс. перепад давл. на клапане с AMV(E) 6.. $\Delta p_{\text{макс.}}$, бар	P _y 16, P _y 25, P _y 40		10						10	8
Условное давление P _y , бар	16, 25 или 40, фланцы по DIN 2501									
Перемещаемая среда	Вода для систем теплоснабжения и охлаждения, T _{мин.} = 5 °C									
Устройство разгрузки давления	Сильфон из нерж. стали, мат. № 1.4571									
Материал корпуса клапана	P _y 16		Серый чугун EN-GJL-250 (GG-25)							
	P _y 25		Ковкий чугун EN-GJS-400 (GGG-40.3)							
	P _y 25 / P _y 40		Сталь GP240GH (GS-C 25)							
Материал затвора	Нерж. сталь, мат. № 1.4404									
Материал седла	Нерж. сталь, мат. № 1.4021									

Устройство (VFU 2, VFU 21)

1. Корпус клапана
2. Седло клапана
3. Золотник
4. Крышка

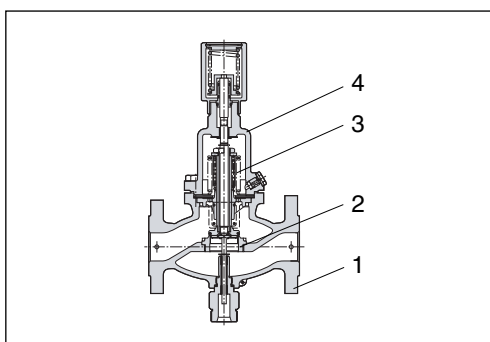

Техническое описание Проходные и трехходовые регулирующие клапаны серии VFG и VFU

Номенклатура и коды для оформления заказа

Трехходовые.
Смесительные.
Разгруженный по давлению (VFG 33)
и не разгруженный по давлению (VFG 35)

VFG 33 (смесительный, разгруженный)

	Ду, мм	k _{VS} , м ³ /ч	t _{макс.} , °C	Кодовый №	
				P _y 16	P _y 25
	25	8.0	200	065B2598	065B2606
	32	12,5	200	065B2599	065B2607
	40	20	200	065B2600	065B2608
	50	32	200	065B2601	065B2609
	65	50	200	065B2602	065B2610
	80	80	200	065B2603	065B2611
	100	125	200	065B2604	065B2612
	125	160	200	065B2605	065B2613

VFG 35 (смесительный, не разгруженный)

	Ду, мм	k _{VS} , м ³ /ч	t _{макс.} , °C	Кодовый №	
				P _y 16	P _y 25
	25	8.0	200	065B2630	065B2636
	32	12,5	200	065B2631	065B2637
	40	20	200	065B2632	065B2638
	50	32	200	065B2633	065B2639
	65	50	200	065B2634	065B2640
	80	80	200	065B2635	065B2641

Примечание.
Соотношение рабочего давления и температуры приведено в DIN 2401

Технические характеристики (VFG 33, VFG 35)

Условный диаметр Ду, мм		25	32	40	50	65	80	100	125	
Пропускная способность k _{VS} , м ³ /ч		8	12,5	20	32	50	80	125	160	
	Макс. перепад давл. на клапане VFG 33 с AFT Δp _{макс.} , бар	P _y 16	16	16	16	14	12	10	10	10
		P _y 25	18	18	16	14	12	10	10	10
	Макс. перепад давл. на клапане VFG 35 с AFT Δp _{макс.} , бар	P _y 16	2,5	2,5	1,2	1,2	0,3	0,3	-	-
		P _y 25	2,5	2,5	1,2	1,2	0,3	0,3	-	-
Условное давление P _y , бар		16, или 25, фланцы по DIN 2501								
Перемещаемая среда		Вода для систем теплоснабжения и охлаждения, T _{мин.} = 5 °C								
Устройство разгрузки давления		Сильфон из нерж. стали, мат. № 1.4571 (только VFG 33)								
Матер. корпуса клапана P _y 16, 25		Ковкий чугун EN-GJS-400 (GGG-40.3)								
Материал затвора		Нерж. сталь, мат. № 1.4404								
Материал седла		Нерж. сталь, мат. № 1.4021								

* выше 14 бар необходимо использовать удлинитель штока ZF4, ZF6 или соединительную деталь.

Пример применения

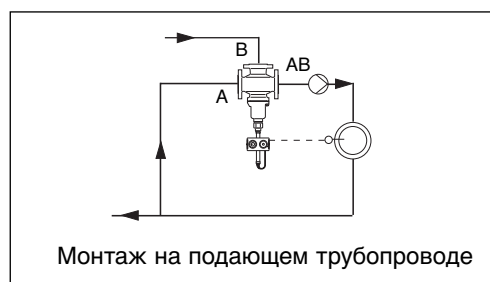

Устройство

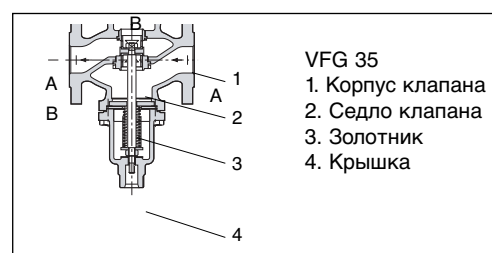
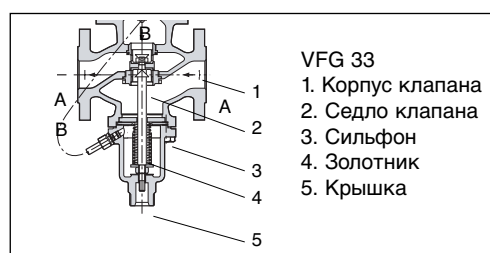

Номенклатура и коды для оформления заказа
Трехходовые.
Разделительные.

VFG 34 (разделительный, разгруженный)

	Ду, мм	k_{VS} , м ³ /ч	$t_{\text{макс.}}$, °C	Кодовый №	
				P _y 16	P _y 25
	25	8.0	200	065B2614	065B2622
	32	12,5	200	065B2615	065B2623
	40	20	200	065B2616	065B2624
	50	32	200	065B2617	065B2625
	65	50	200	065B2618	065B2626
	80	80	200	065B2619	065B2627
	100	125	200	065B2620	065B2628
	125	160	200	065B2621	065B2629

VFG 36 (разделительный не разгруженный)

	Ду, мм	k_{VS} , м ³ /ч	$t_{\text{макс.}}$, °C	Кодовый №	
				P _y 16	P _y 25
	25	8.0	200	065B2642	065B2648
	32	12,5	200	065B2643	065B2649
	40	20	200	065B2644	065B265
	50	32	200	065B2645	065B2651
	65	50	200	065B2646	065B2652
	80	80	200	065B2647	065B2653

Примечание.
Соотношение рабочего давления и температуры приведено в DIN 2401

Технические характеристики (VFG 34, VFG 36)

Условный диаметр Ду, мм		25	32	40	50	65	80	100	125	
Пропускная способность k_{VS} , м ³ /ч		8	12,5	20	32	50	80	125	160	
	Макс. перепад давл. на клапане VFG 34 с AFT $\Delta p_{\text{макс}}$, бар	P _y 16	16	16	16	14	12	10	10	
		P _y 25	18	18	16	14	12	10	10	
	Макс. перепад давл. на клапане VFG 36 с AFT $\Delta p_{\text{макс}}$, бар	P _y 16	2,5	2,5	1,2	1,2	0,3	0,3	-	-
		P _y 25	2,5	2,5	1,2	1,2	0,3	0,3	-	-
Условное давление P _y , бар		16 или 25, фланцы по DIN 2501								
Перемещаемая среда		Вода для систем теплоснабжения и охлаждения, T _{мин.} = 5 °C								
Устройство разгрузки давления		Сильфон из нерж. стали, мат. № 1.4571 (только VFG 34)								
Матер. корпуса клапана P _y 16, 25		Ковкий чугун EN-GJS-400 (GGG-40.3)								
Материал затвора		Нерж. сталь, мат. № 1.4404								
Материал седла		Нерж. сталь, мат. № 1.4021								

* выше 14 бар необходимо использовать удлинитель штока ZF4, ZF6 или соединительную деталь.

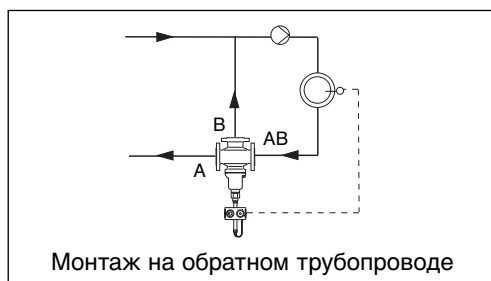

Пример применения

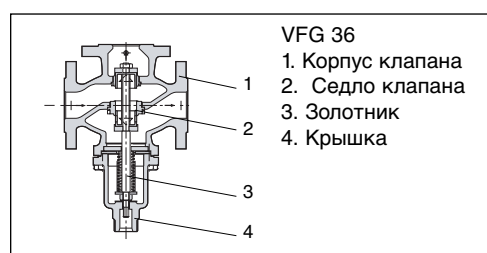
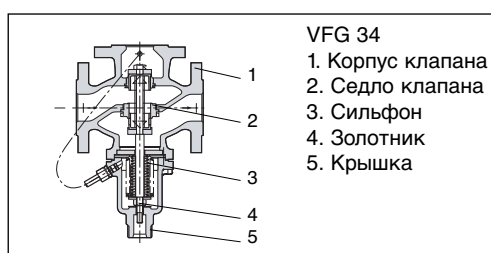

Устройство

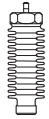

Техническое описание Проходные и трехходовые регулирующие клапаны серии VFG и VFU
Принадлежности

	Тип	Примечание	Количество	Кодовый №
	Соединительная деталь KF2	В комбинации с термоэлементами и электроприводами, Ду 15 - 125 (для температур до 200 °С)	1 шт.	003G1398
	Удлинитель штока клапана ZF4	Только Ду 15 - 125 (для температур свыше 200 °С), с тороидальным уплотнением	1 шт.	003G1394
	Удлинитель штока клапана ZF6	Только Ду 15 - 125 (для температур свыше 200 °С), с тороидальным уплотнением и с индикатором положения	1 шт.	003G1393
	Сепаратор потока для VFGS 2 (устанавливается в клапан при необходимости снижения шума)	Для Ду 15, 20	1 шт.	065B2775
		Для Ду 25, 32	1 шт.	065B2776
		Для Ду 40, 50	1 шт.	065B2777
		Для Ду 65, 80	1 шт.	065B2778
		Для Ду 100, 125	1 шт.	065B2779

Примечание

При давлении свыше 14 бар и в комбинации с термостатами используйте удлинитель штока ZF4, ZF6 или соединительную деталь KF2.

Габаритные и присоединительные размеры

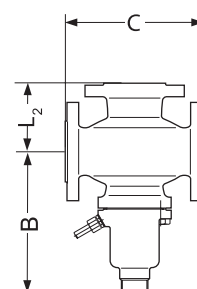
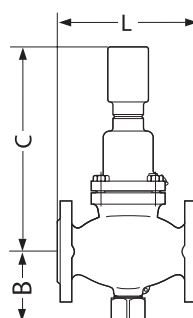
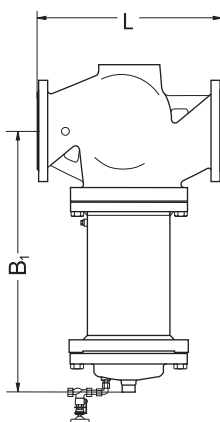
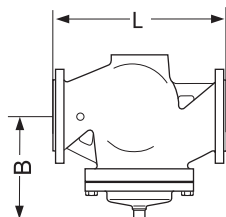
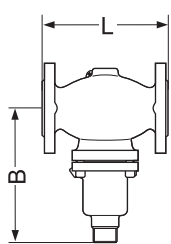

VFG 2 / 21 / 25, VFGS 2
Ду 15 - 125

VFG 2 / 21
Ду 150 - 250

VFG 2, VFGS 2
Ду 150 - 250
с удлиненным штоком для
температуры свыше 150 °C

VFU 2 / 21
Ду 15 - 125

VFG 33 / 34 / 35 / 36
Ду 25 - 125

Ду	15	20	25	32	40	50	65	80	100	125	150	200	250
VFG 2, VFG 21, VFGS 2													
L, мм	130	150	160	180	200	230	290	310	350	400	480	600	730
B, мм	212	212	238	238	240	240	275	275	380	380	326	354	404
Масса, кг	6,2	6,7	9,7	13	14	17	29	33	60	70	80	140	220
B1, мм	-	-	-	-	-	-	-	-	-	-	630	855	1205
Масса, кг	-	-	-	-	-	-	-	-	-	-	140	210	300
VFU 2, VFU 21													
L, мм	130	150	160	180	200	230	290	310	350	400			
B, мм	95	95	106	106	123	123	135	135	165	165			
C, мм	306	306	332	332	334	334	369	369	474	474			
Масса, кг	7,0	9,0	10	13	17	22	33	41	70	79			
VFG 33, VFG 34, VFG 35, VFG 36													
L, мм			160	180	200	230	290	310	350	400			
B, мм			238	238	240	240	275	275	380	380			
Масса, кг			10,5	12	17	21	35	41	75	93			

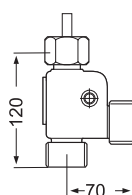

Соединительная
деталь KF2

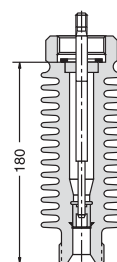

Удлинитель штока
клапана ZF4

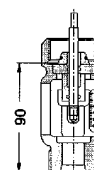

Удлинитель штока
клапана ZF 6